

Fiche technique | Référence: 2102-5201

Borne de passage pour 2 conducteurs; avec levier et poussoir; 2,5 mm²; avec ouverture de test; Marquage latéral et central; Pour rail 35 x 15 et 35 x 7,5; Push-in CAGE CLAMP®; 2,50 mm²; gris

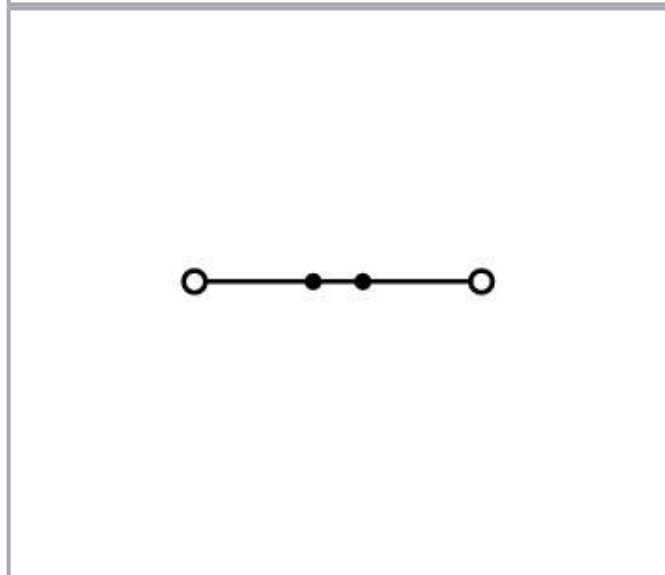

www.wago.com/2102-5201

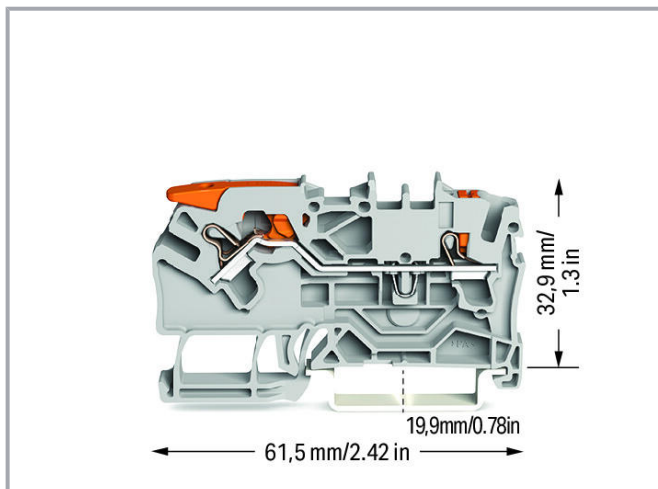
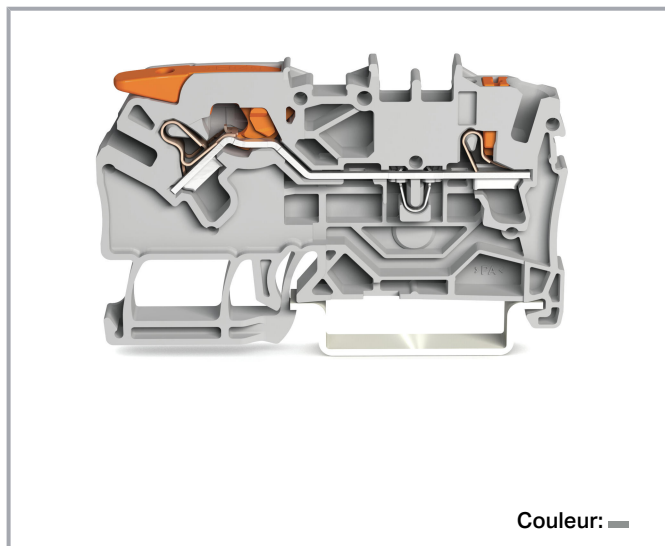

Indications de manipulation

Raccordement du conducteur

Sous réserve de modifications. Veuillez tenir compte de la documentation du produit !

WAGO Contact SAS
Paris Nord 2 - 83 rue des Chardonnerets
93290 Tremblay-en-France | BP 55065
95947 Roissy CDG Cedex
Tél. : 0033/ 1/ 48172590 | Fax : 01 48 63 25 20 | E-mail : info-fr@wago.com

Avez-vous des questions sur nos produits ?
Nous nous tenons volontiers à votre disposition au 01 48 17 25 90.

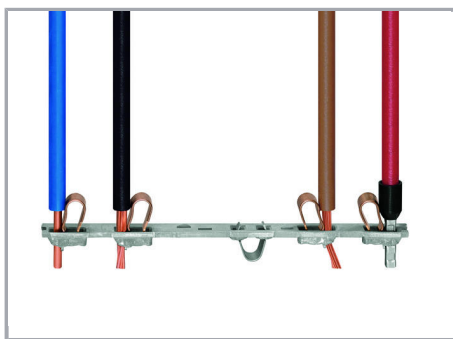

Tous les types de conducteurs en un clin d'œil

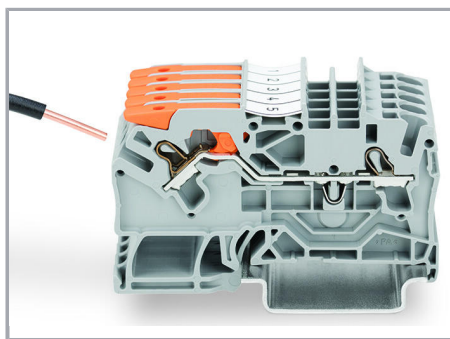

Insertion directe (Push-in) – Conducteurs rigides

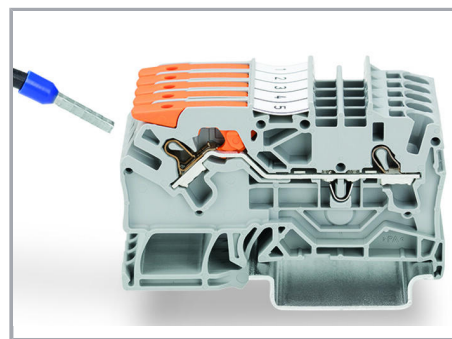

Insertion directe (Push-in) – Conducteurs souples avec embout d'extrémité

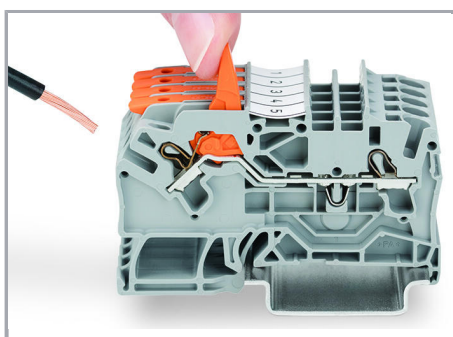

Ouvrir le levier jusqu'en butée, raccorder le conducteur souple.

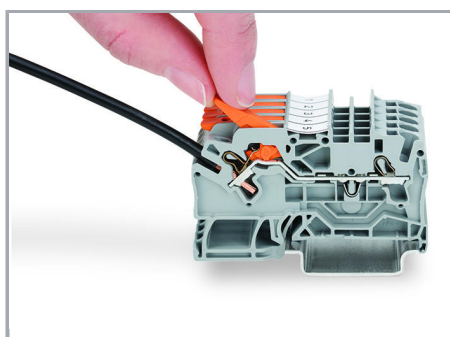

Fermer le levier - c'est connecté !

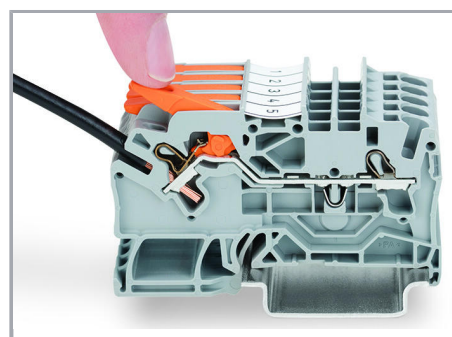

Fermer le levier - c'est connecté !

Pontage

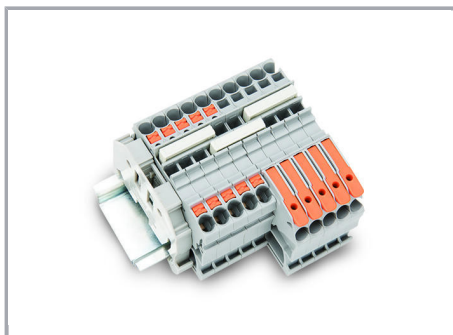

Placer les peignes de pontage et pousser jusqu'en butée.

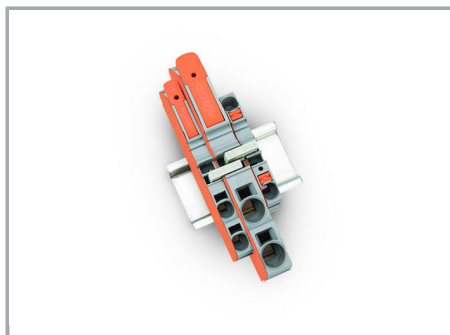

Pontage avec contact de pontage réducteur

Test

Sous réserve de modifications. Veuillez tenir compte de la documentation du produit !

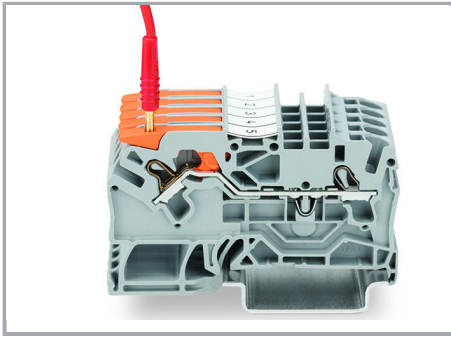

Tester avec fiche de contrôle (\varnothing 2 mm), max. 42 V

Repérage

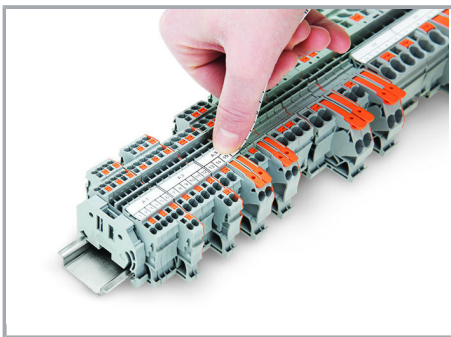

Encliquetage d'une bande de marquage dans le logement de marquage

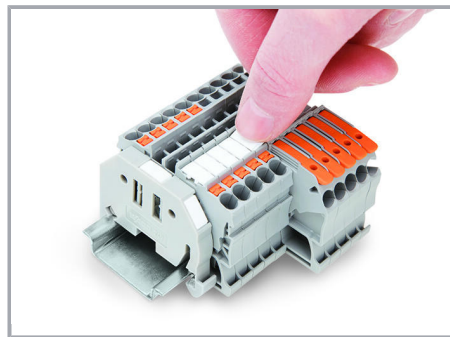

Encliquetage d'une bande de marquage WMB dans le logement de marquage

Sous réserve de modifications. Veuillez tenir compte de la documentation du produit !